

Инструкция для термостата HUBERT беспроводной WiFi

Беспроводной WiFi и радиочастотный Комнатный термостат

1. Описание продукта:

В цифровом термостате HUBERT AC8048RF-WiFi используется самый передовой чип в мире с высокоточным внутренним датчиком NTC термостата для определения комнатной температуры. Нагревательное устройство автоматически включается/выключается для поддержания заданной температуры в помещении. Опциональная функция «Отсутствие/Присутствие» позволяет экономить энергию.

HUBERT AC8048RF-WiFi оснащен беспроводным управлением, большим ЖК-дисплеем и отображает состояние режима работы (охлаждение / обогрев / вентиляция), температуру в помещении, заданную температуру и т.д. Клавиатура включает в себя: включение/выключение питания (средняя кнопка), кнопку настройки (SET), программируемую кнопку (PRG) и две кнопки регулировки (+/-).



2. Технические данные

Источник питания — 2 батарейки AAA и USB Подсветка - белая
Туре-С.

Контакт реле приемника - макс. 6 А

Диапазон заданных значений - 5~30°C

Окружающая среда - 0 ~ 50 °C

Относительная влажность - 85%

Датчик - NTC 10K

Точность - $\pm 0,5$ °C (ступенчатая регулировка
+0,5 °C)

Класс защиты - IP30

Корпус - АБС в соответствии с огнестойким
пластиком UL94-5

3. Дисплеи и кнопки

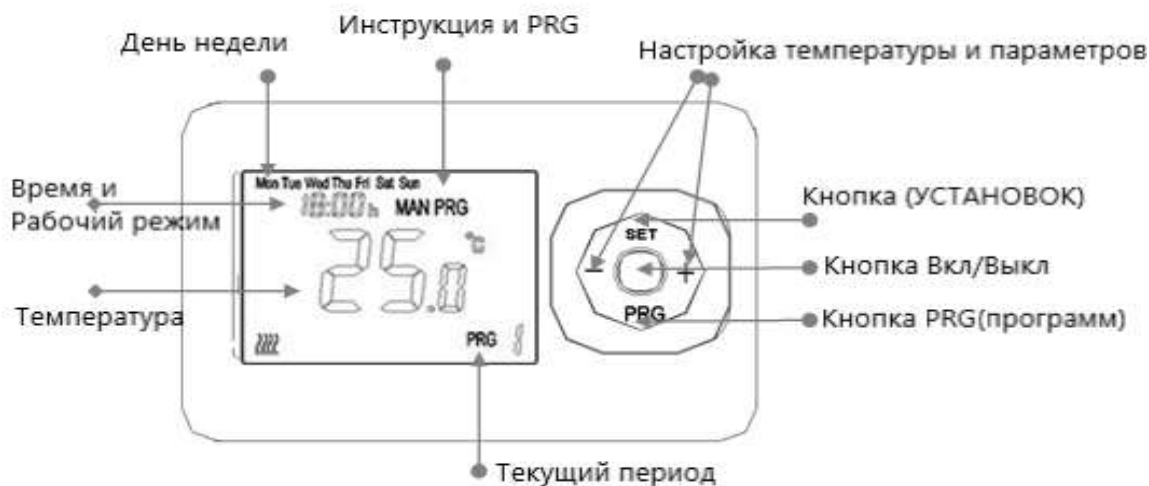

4. Настройка часов и температуры

Нажмите и удерживайте кнопку SET в течение 5 секунд, установите часы (мин-час-день недели) с помощью кнопок + и -, каждое нажатие кнопки SET будет переходить к настройке следующего элемента.

Menu	Описание
01	Настройка часов - Минуты
02	Настройка часов-час
03	Настройка дня недели

5. Дополнительные настройки

Выключите передатчик, нажмите и удерживайте кнопку «SET», пока не загорится экран, нажмите кнопку «+» или «-», чтобы изменить настройку, нажмите кнопку «PRG», чтобы перейти к следующему шагу.

Меню	Описание	Диапазон	Значение по умолчанию
01	Темп. Калибровка	-8 ~ +8 °C (с шагом 0,5 °C)	0°C
02	Переключение чувствительности	0,5 ~ 5 °C	1°C
03	Высокий темп. Ограничение	25 ~ 60 °C	35°C
03	Защита от замерзания	-- (Функция ВЫКЛ.)/3~10°C	--
04	Функция обнаружения открытого окна (OWD)	00 (функция выключена) / 01 (функция включена)	00
05	Время обнаружения OWD	2~30 мин.	5 минут
06	Температура падения OWD (в течение времени обнаружения)	2-4 °C	2°C
07	Выбор времени задержки OWD (возврат к предыдущему рабочему состоянию)	10-60 мин	30 минут
Адресный код	Код сопряжения	/	/
08	Сброс к заводским настройкам	00/01 (изменить на 01, нажать SET на 5 секунд, сбросить)	00

6. Функция обнаружения открытого окна (функция OWD)

Если в настройках параметра включен режим «Открытое окно», система автоматически прекратит нагрев при обнаружении резкого падения температуры в помещении (по умолчанию 2°C за 5 минут). Обычно это происходит, когда окно или дверь открываются без выключения нагревательного устройства.

Устройство вернется в предыдущий режим работы через 30 минут, затем ОР исчезнет. Нажмите любую кнопку, чтобы выйти из функции OWD во время периода отключения нагрева.

7. Блокировка от детей

Нажмите кнопку ВКЛ/ВЫКЛ в течение 3 секунд, чтобы включить/отключить функцию блокировки клавиш – блокировка клавиш показывает «»

8. Выбор режима

Нажмите кнопку «PRG», чтобы выбрать ручной режим (MAN) и программируемый режим (PRG).

Ручной режим: в ручном режиме для включения/выключения устройства вручную.

Программируемый режим: устройство может работать в соответствии с установленным временем и температурой автоматически, программируемый режим с 4 периодами времени и 4 связанными температурами, его функции показаны ниже:

9. Настройка недельной программы (5+1+1) 4 периода в день

1) Включите термостат, нажмите и удерживайте некоторое время кнопку PRG, чтобы войти в настройки программы.

2) Установите расписание (день недели-период-время начала-температура), нажимая кнопки + и -, каждое нажатие кнопки PRG будет переходить к настройке следующего элемента.

10. Кодовое сопряжение

1) Нажмите и удерживайте кнопку сопряжения кода на приемнике, пока светодиод 1 не начнет быстро мигать.

2) Выключите передатчик, нажмите и удерживайте кнопку «SET», пока не загорится экран, затем нажмите кнопку «PRG», пока не отобразится адресный код, нажмите кнопку «SET».

3) Подождите некоторое время, светодиод 1 перестанет мигать. Сопряжение кода выполнено.

4) Нажмите обе кнопки на приемнике, пока не замигает красный светодиод 2, после чего приемник готов к сопряжению с мобильным приложением.

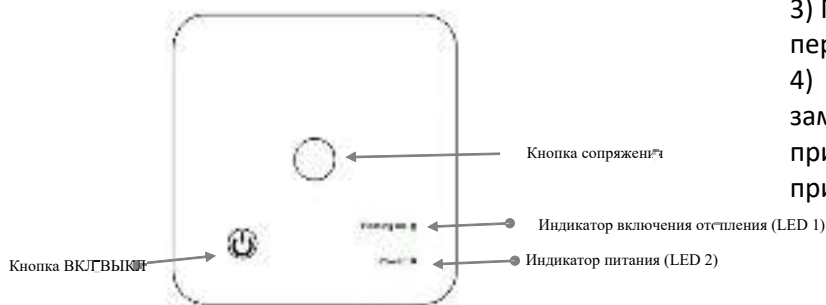

11. Установка

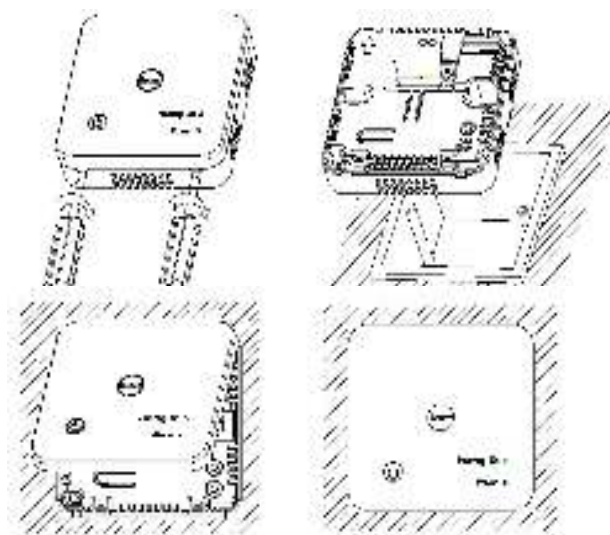
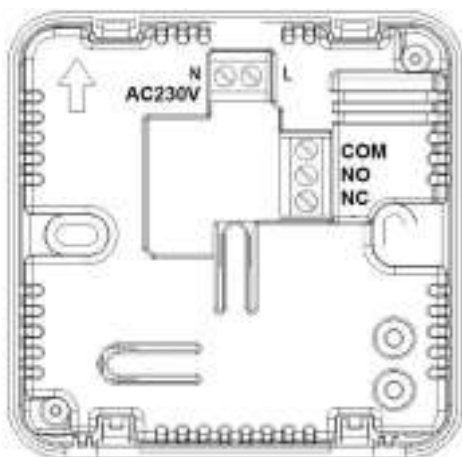

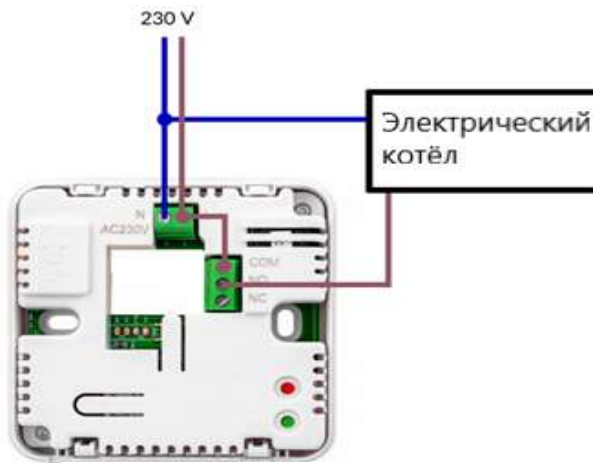
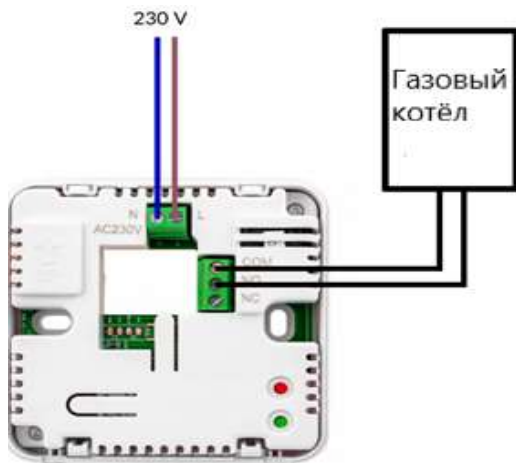

Note: Note: The Maximum load is 6A / 1500W

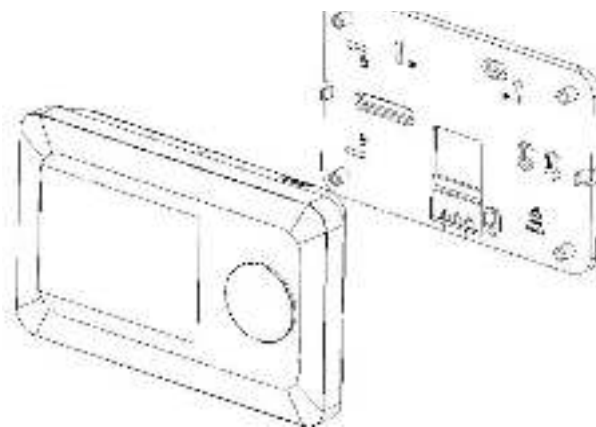
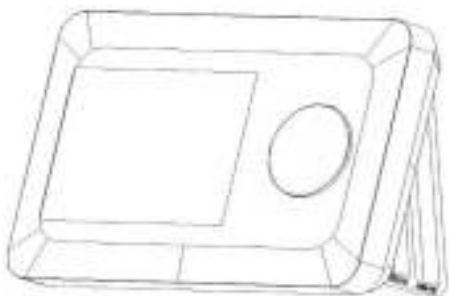

Отсканируйте QR-код или найдите приложение «Smart Life»
«Тюя Смарт» в App Store.

12. WiFi-соединение

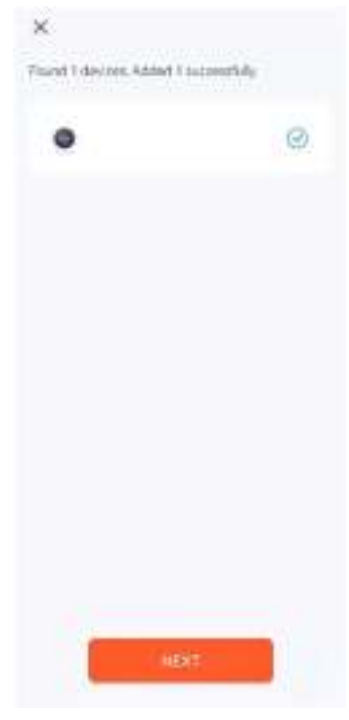
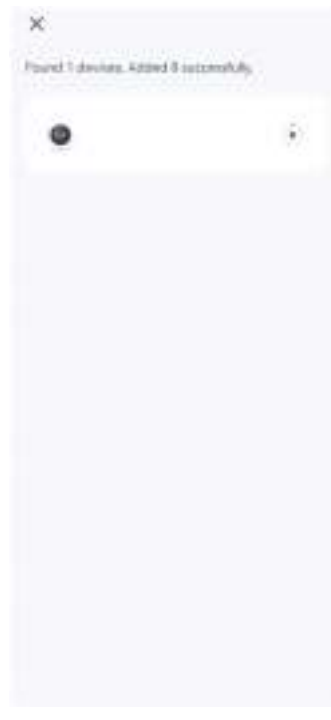

1. Регистрация учетной записи завершена, нажмите «+», чтобы добавить устройство.

2. Выберите «Термостат» в «Приложении для малого дома» или дождитесь автоматического обнаружения устройства.

3. Нажмите обе кнопки 2 на приемнике, пока не замигает зеленый светодиод.

4. Устройство I-7wd найдено и успешно добавлено



5. Нажмите «Вручную», чтобы изменить режим работы. 6. Нажмите «Недельная программа», чтобы войти в настройки программы. 7. Нажмите «Настройка», чтобы войти в настройки параметров. 8. Щелкните значок в правом верхнем углу, чтобы изменить информацию об устройстве.

12. Яндекс подключение



1. Найдите значок управления смарт-устройствами

2. Нажмите «+»

3. Нажмите «», чтобы войти в интерфейс поиска приложений.

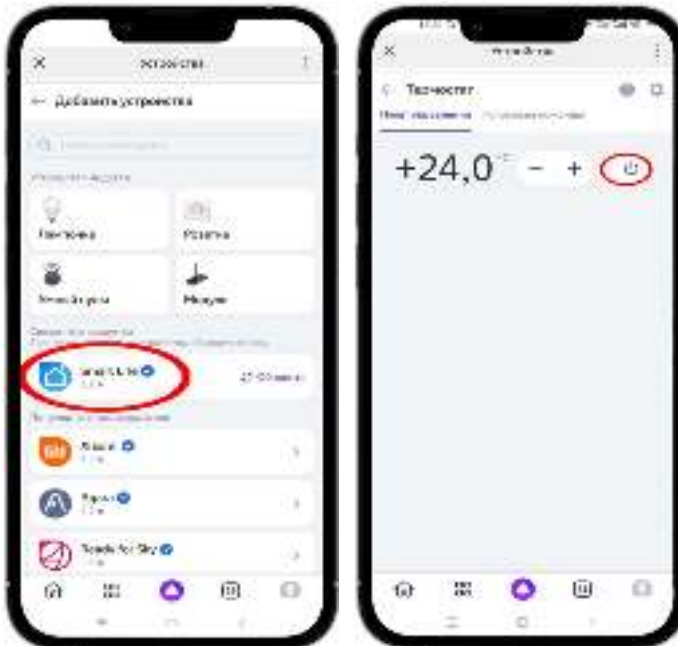

4. Найдите приложение Smart Life и войдите в свою учетную запись Smart Life.

5. Вернитесь к интерфейсу Термосат, включите значок и отрегулируйте температуру или поговорите с системой голосового управления Alice, чтобы отрегулировать температуру как.

